

自然风冷

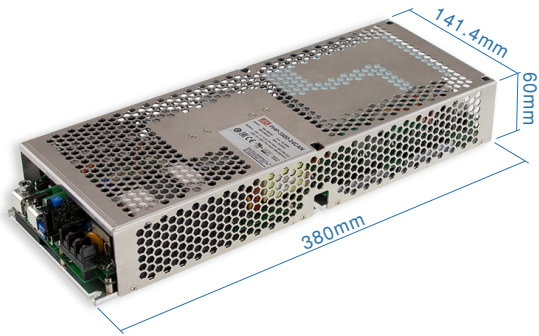

水冷

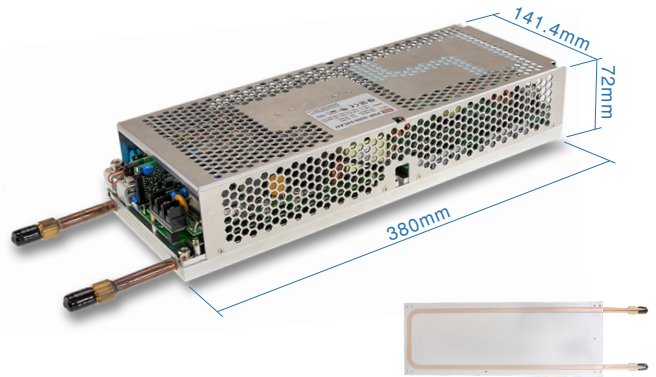

订购编码: PGG1WHS-656
(水冷板)



■ 特性:

- 90~264Vac 输入，带 PFC
- 细长型，高度60mm
- 无风扇设计，水冷散热
- 内置 **PMBus** 或 **CANBus** 协议
- 输出电压和恒流值可调
- 保护种类：短路/过负载/过电压/过温度
- **-30 ~ +70°C** 工作温度
- 内置遥控开、关功能
- DC OK有效信号
- 可选快速降温的水冷板
- **OVC III** 工作高度可达3000米(备注9)
- LED电源指示
- 效率高达**96%**
- 有效**电流共享高达14000W(3+1)**
- **5年保固**

■ 应用:

- 工业自动化机械
- 工业控制系统
- 机电设备
- 电子仪表、设备和装置
- 家用设备

■ 全球交易品项识别码

MW搜寻: <http://www.meanwell.com.cn/serviceGTIN.aspx>

■ 描述:

PHP-3500系列是一款3500W单组输出传导冷却型电源供应器，高度60mm。采用90~264Vac全范围输入，可提供24V和48V输出电压。除效率高达96%外，整系列在-30~70°C的自然风冷下无风扇运行。PHP-3500具有完整的保护功能和2G抗振功能；符合国际安全法规规定，如TUV BS EN/EN62368-1,UL62368-1，并且设计参照BS EN/EN61558-1 and BS EN/EN60335-1。PHP-3500系列提供各种工业应用的高性能电源解决方案。

■ 型号编码

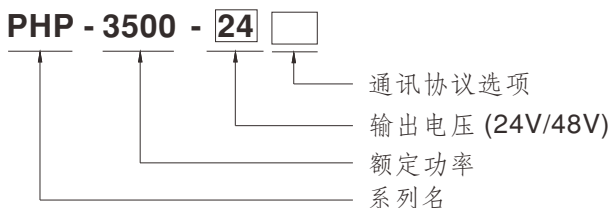

类型	通讯协议	备注
Blank	PMBus协议	标准
CAN	CANBus协议	标准



3500W高可靠性无风扇传导冷却电源 PHP-3500系列

电气规格

型号		PHP-3500-24□	PHP-3500-48□	
输出	直流电压	24V	48V	
	额定电流	145A	73A	
	额定功率 (自然冷却)	3480W	3504W	
	纹波与噪声 (最大) 备注2	300mVp-p	480mVp-p	
	电压调整范围	通过内建电位器, SVR		
		24~28.8V	48~57.6V	
	电压精度 备注3	±1.0%	±1.0%	
	线性调整率	±0.5%	±0.5%	
	负载调整率	±0.5%	±0.5%	
	启动、上升时间 备注4	1500ms, 60ms/230Vac 1500ms, 60ms/115Vac(满载时)		
保持时间 (Typ.) 备注4	16ms/230Vac(75%负载时) 10ms/230Vac(满载时); 16ms/115Vac(75%负载时) 10ms/115Vac(满载时)			
输入	电压范围 备注4	90 ~ 264Vac 127 ~ 370Vdc		
	频率范围	47 ~ 63Hz		
	功率因素 (Typ.) 备注4	PF ≥ 0.95/230Vac PF ≥ 0.99/115Vac(满载时)		
	效率 (Typ.) 备注10	95%	96%	
	交流电流 (Typ.)	20A/115Vac 20A/230Vac		
	浪涌电流 (Typ.)	冷启动: 30A/115Vac 80A/230Vac		
	漏电流	2mA / 240Vac		
保护	过负载	额定电流 105%~115% 保护类型:恒流限制模式, 5秒后关闭 O/P 电压。O/P电压下降后, 重启恢复		
	过电压	30 ~ 36V	60 ~ 72V	
		保护模式:关断输出电压,重启恢复		
过温度	保护模式:关断输出电压,温度下降后可自动恢复			
功能	输出电压调整 (PV) 备注5,6	输出电压可调整到额定电压的 50-120% 。请参考功能手册		
	输出电流调整 (PC) 备注6	输出电流可调整到额定电流的 20-100% 。请参考功能手册		
	遥控开关	电源开启: 短路 电源关断: 开路		
	辅助电源	12V@0.5A, 公差±10%, 纹波150mVp-p		
	DC OK信号	发出TTL信号, 电源开启 = -0.5 ~ 0.5Vdc; 电源关断 = 3.5 ~ 5.5Vdc。请参考功能手册		
环境	工作温度	-30 ~ +70°C (请参考“减额曲线”)		
	工作湿度	20 ~ 90% RH, 无冷凝		
	储存温度、湿度	-40 ~ +85°C, 10 ~ 95% RH, 无冷凝		
	温度系数	±0.03%/°C (0~50°C)		
	耐振动	10 ~ 500Hz, 2G 10分钟/周期, X、Y、Z轴各60分钟		
	过电压类别	II; 根据EN61558; 海拔可达5000米		
安规和电磁兼容 (备注8)	安全规范	UL62368-1, CAN/CSA C22.2 No. 62368-1, TUV BS EN/EN62368-1, EAC TP TC 004认证通过; 设计参照BS EN/EN61558-1, BS EN/EN60335-1		
	耐压	I/P-O/P: 3KVac I/P-FG: 2KVac O/P-FG: 1.25KVac		
	绝缘阻抗	I/P-O/P, I/P-FG, O/P-FG: 100M Ohms/500Vdc/25°C / 70%RH		
	电磁兼容发射	Parameter	Standard	Test Level / Note
		Conducted	BS EN/EN55032 (CISPR32)	Class A
		Radiated	BS EN/EN55032 (CISPR32)	Class A
		Harmonic Current	BS EN/EN61000-3-2	-----
		Voltage Flicker	BS EN/EN61000-3-3	-----
	电磁兼容抗扰度	BS EN/EN55035, BS EN/EN61000-6-2		
		Parameter	Standard	Test Level / Note
		ESD	BS EN/EN61000-4-2	Level 3, 8KV air; Level 2, 4KV contact
		Radiated	BS EN/EN61000-4-3	Level 3
		EFT / Burst	BS EN/EN61000-4-4	Level 3
		Surge	BS EN/EN61000-6-2	2KV/Line-Line 4KV/Line-Earth
Conducted		BS EN/EN61000-4-6	Level 3	
Magnetic Field		BS EN/EN61000-4-8	Level 4	
Voltage Dips and Interruptions	BS EN/EN61000-4-11	>95% dip 0.5 periods, 30% dip 25 periods, >95% interruptions 250 periods		
其它	MTBF	544.8K hrs min. Telcordia SR-332 (Bellcore); 56.3K hrs min. MIL-HDBK-217F (25°C)		
	尺寸	自然风冷: 380*141.4*60mm (L*W*H) 水冷: 380*141.4*72mm (L*W*H)		
	包装	4.5kg; 4pcs/19kg/2.46CUFT		
备注	<p>1. 如未特别说明, 所有规格参数均在输入为230Vac, 额定负载、25°C环境温度下进行量测。</p> <p>2. 纹波和噪声测量方法: 使用一条12"双绞线, 同时终端要并联0.1uF和47uF的电容, 在20MHZ带宽下进行量测。</p> <p>3. 精度: 包含线性调整率和负载调整率。</p> <p>4. 低输入电压情况下需减额输出, 具体请参照减额与静态特性曲线图。</p> <p>5. 没有水和风扇进行冷却确保充足散热, 若当PV信号上升或减小至正常电压极限值, 输出电压消减导致OTP可能被触发。在这种情况下, 建议增加冷却PSU。</p> <p>6. 当用户不使用PMBus时, PV/PC功能可用。当用户不使用PMBus和PV/PV时, SVR功能可用。</p> <p>7. 输出电压低于Vset的80%以下5秒后, 输出将关闭, 重新上电恢复。</p> <p>8. 电源应视为系统内元件的一部分, 所有的EMC测试都将测试样品安装在一个厚度1mm, 长900mm*宽600mm的金属铁板上测试。 电源需结合终端设备进行电磁兼容相关确认。有关EMC测试操作指导, 请参阅“组件电源供应器的EMI测试” (在明纬网站" https://www.meanwell.com/Upload/PDF/EMI_statement_cn.pdf)</p> <p>9. 当海拔高度超过2000米(6500英尺)时, 无风扇机型环境温度依每3.5°C/1000m比例下降, 有风扇机型环境温度依每5°C/1000m比例下降。</p> <p>10. 效益是在75%负载的情况下测得的。</p> <p>※ 产品免责声明: 详细请参阅http://www.meanwell.com.cn/serviceDisclaimer.aspx</p>			

方框图

PFC振荡频率: 110KHz
PWM振荡频率: 100KHz

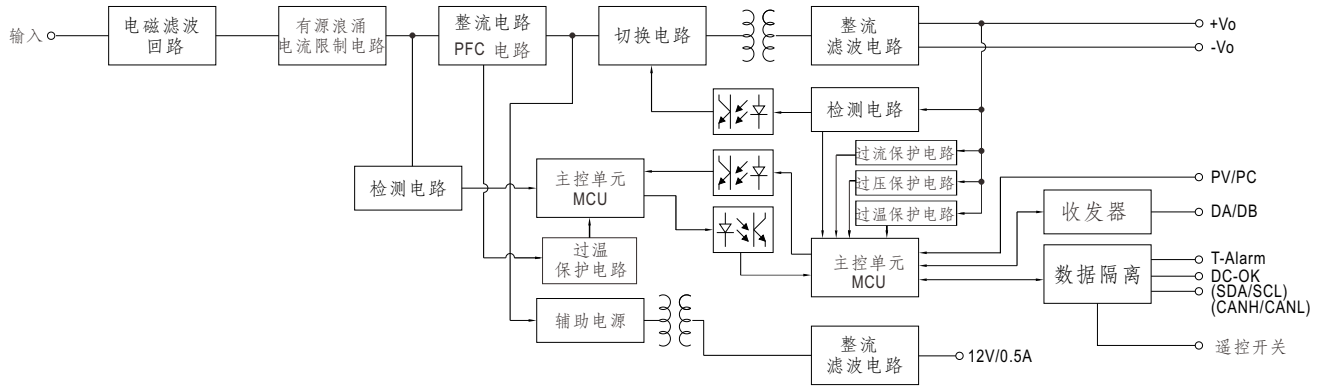

降载曲线

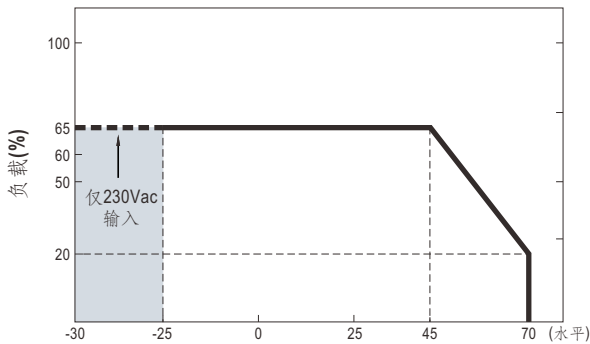

带有铝板的环境温度(°C) (450×450×3mm)

备注: Tcase温度最高值≦摄氏70°且环境温度必须符合上述降载曲线定义

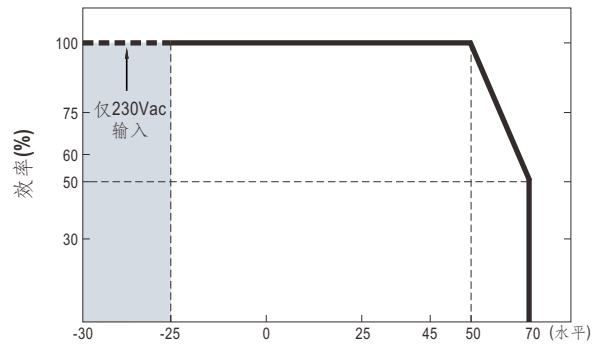

使用2个128CFM风扇或水冷却系统的环境温度(°C)

备注: Tcase温度最高值≦摄氏45°且环境温度必须符合上述降载曲线定义

静态特性曲线

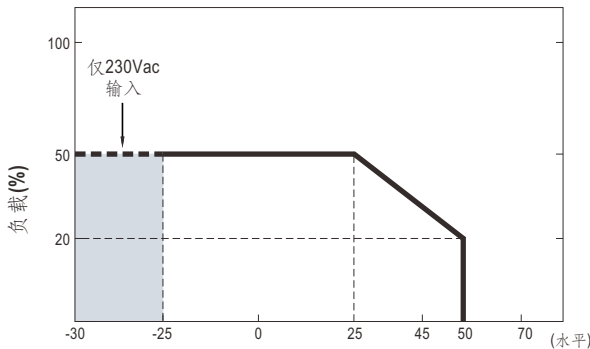

无铝板的环境温度(°C)

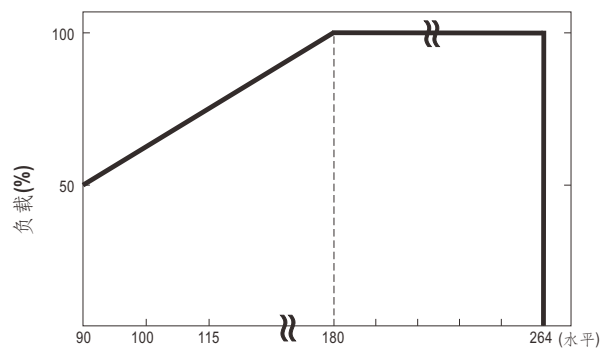

输入电压 (Vac) 60HZ

功能手册

1. 输出电压调整(或PV/远程电压调整/远程调整/裕量调整/动态电压调整)

※除了通过内部电位器调整,输出电压还可以通过外部电压调整

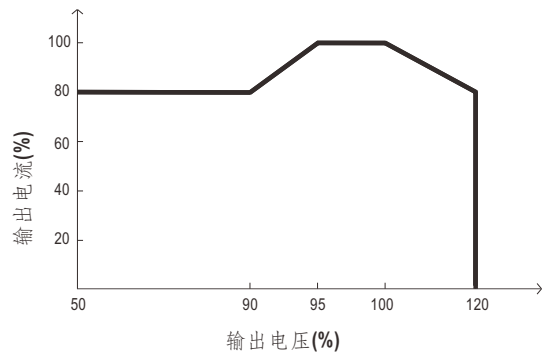
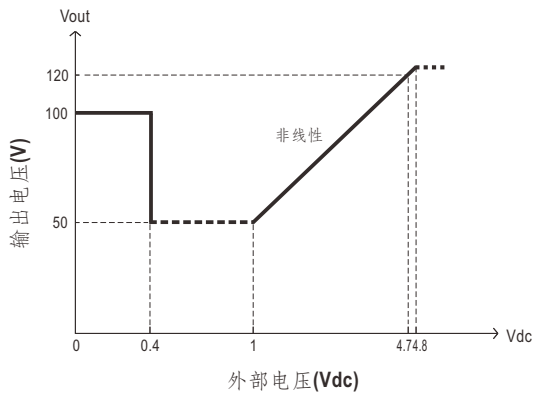
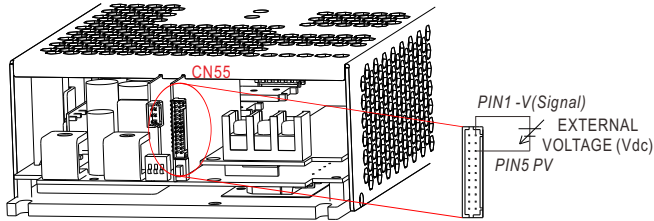

◎ 额定电流会随着输出电压变化而变化。

2. 恒流值调整(或PC/远程电流调整/动态电流调整)

※输出电流可以通过外部电压调整到额定电流的20~100%

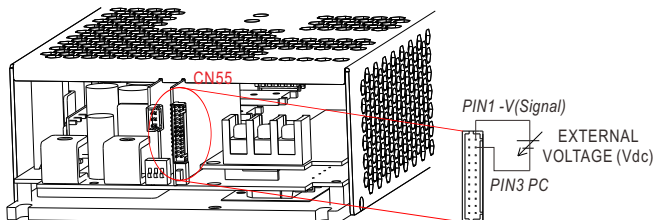

◎ 输出电压低于 Vset 的 80% 以下 5 秒后, 输出将关闭, 重新上电恢复。

※在过温度保护范围内, 自动降载功能即可在PC模式下工作, 也可通过通讯协助控制下工作。

T1(Typ):满载时的最大环境温度

T2(Typ):T1+5°C

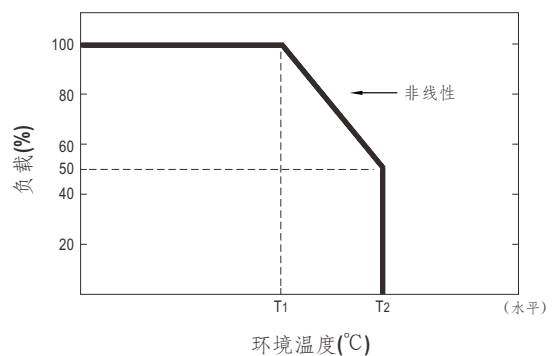
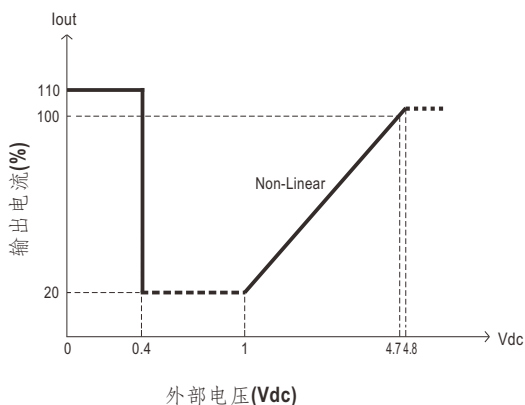

3. 遥控开-关

※ 可以通过遥控开-关功能或其他单元并行控制开启和关断电源

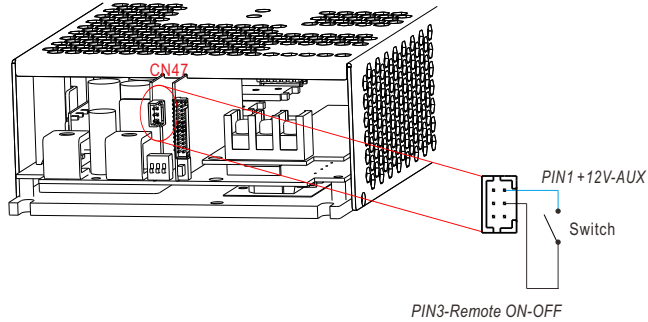

遥控开-关	电源状态
短路	开
开路	关

4. DC-OK信号

DC-OK信号是TTL电平信号，其最大的吸收电流是10mA，最大外部电压为5.6Vdc。

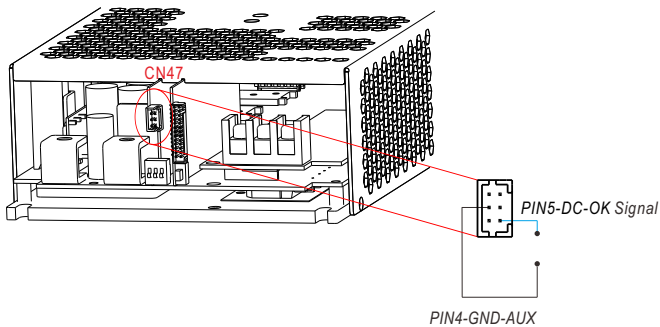

DC-OK 信号	电源状态
“高” >3.5~5.5Vdc	输出OK
“低” <-0.5~0.5Vdc	输出异常

5. 支援CAN总线或PM总线通信

※ 通讯功能包括控制、设置和监控等，参数包括输出功率、输入电压等。更多详情，请参阅：<http://www.meanwell.com/manual.html>

6.均流

PHP-3500具有内置主动式均流功能并且可以并联高达4台以提供更高的输出功率:

※电源供应器应用短而粗的导线并联然后连接负载

※各并联单元间的输出电压差异应小于0.2V

※总输出电流不可超过以下等式的计算值

(并联时的输出电流)=(各组的额定电流)×(组数)×0.9

※当总的输出电流小于总的额定电流的5%时, 或者说每个单元的额定电流的5%*电源的数量时, 每个电源的电流可能不会达到完全均衡。

※ CN55/SW51 功能引脚连接说明

Parallel	PSU1		PSU2		PSU3		PSU4	
	CN55	SW51	CN55	SW51	CN55	SW51	CN55	SW51
1 unit	X	开	—	—	—	—	—	—
2 unit	V	开	V	开	—	—	—	—
3 unit	V	开	V	关	V	开	—	—
4 unit	V	开	V	关	V	关	V	开

(V: CN55 连接; X: Cn55不连接)

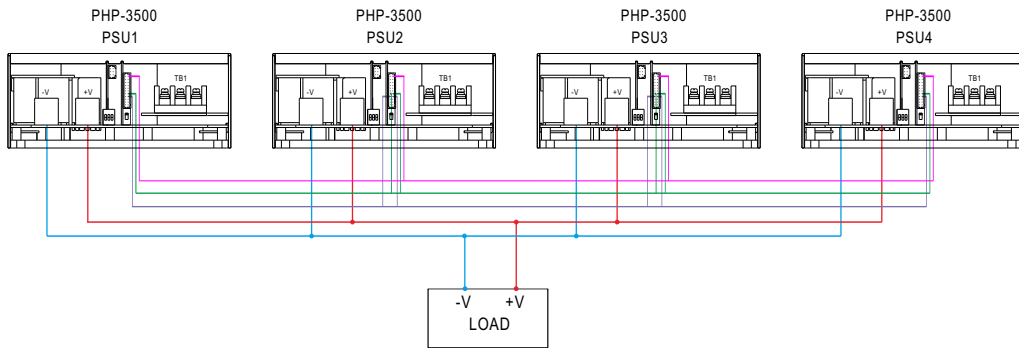
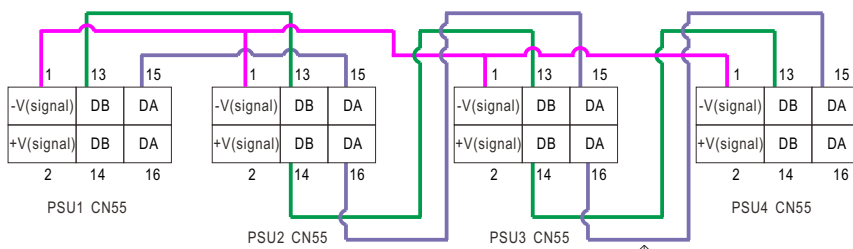

Fig 6.1



如果CN55的线太长了, 应该采用双绞线减小干扰。

◎ DA, DB and -V(signal) 之间相互并联。

■ 机构尺寸

(单位: mm, 公差±0.5mm)

机壳型号:278A

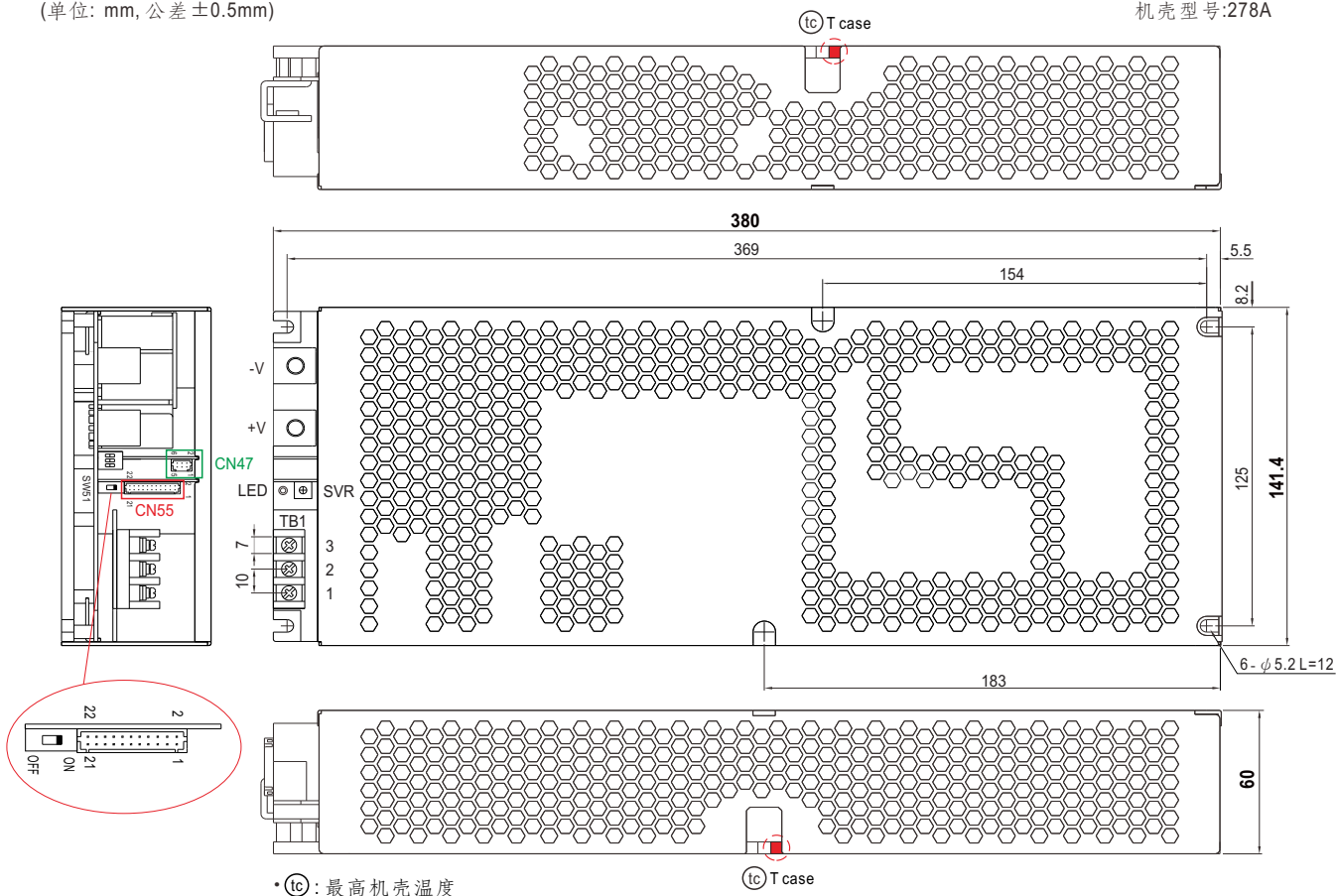

• (tc): 最高机壳温度

(tc) T case

交流输入端子(TB1)脚位定义

引脚编号	引脚功能	端子	最大扭力
1	AC/L	DECA T25-EM10-03	18Kgf-cm
2	AC/N		
3	⏏		

※直流输出端子(TB2,TB3)脚位定义

引脚编号	架构图	最大扭力
+Vo, -Vo		10Kgf-cm

※ LED 状态指示

LED	描述
● 绿色	电源正常工作
● 红色 (闪烁)	描述当电压内部温度达到85℃, 红色LED指示灯闪烁;在这种情况下, 电源依旧正常工作, 并不会进入OTP保护。 (同时, 报警信号会通过PMBus /CANBus接口发送。)
● 红色	异常状态(过温度保护, 过载保护现象)

※控制端子pin脚分布(CN55):HRS DF11-22DP-2DS或同等品

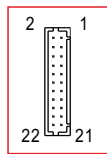

配套端子	HRS DF11-12DS或同等品
端子	HRS DF11-**SC或同等品

Pin脚号	功能	描述
1	-V(Signal)	负输出电压信号
2	+V(Signal)	正输出电压信号
3,4	PC	连接恒流等级调整。(备注1)
5,6	PV	连接输出电压调整。(备注1)
7,8,9,10,11,12	NC	----
13,14,15,16	DB,DA	并行控制不同的数据信号。(备注1)
17,18	GND-AUX	辅助输出电压GND,该信号回路与主输出(+Vo & -Vo)是隔离的
19,20	SCL	PMBus 模式: 模式PMBus接口的串行数据。(备注2)
	CANL	CANBus 模式: 用在CANBus接口的数据线。(备注2)
21,22	SDA	PMBus 模式: 模式PMBus接口的串行锁。(备注2)
	CANH	CANBus 模式: 用在CANBus接口的数据线。(备注2)

备注1: 非隔离了信号参考[-V(signal)]电压

备注2: 隔离了信号参考GND-AUX(S)电压

※控制端子pin脚分布(CN47):HRS DF11-06DP-2DS 或同等级品

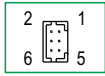

配套端子	HRS DF11-06DS 或同等级品
端子	HRS DF11-06SC 或同等级品

Pin脚号	功能	描述
1	+12V-AUX	相对GND-AUX(引脚2)辅助电压输出为10.8~13.2Vdc。 最大的负载电流为0.5A。这项输出是通过内置“环形二极管”控制，并不能通过远程开/关控制。
2	GND-AUX	辅助电源输出GND。信号的反馈与输出端子的(+Vo & -Vo)是隔离的。
3	Remote ON-OFF	这单元可以通过电信号、远程开/关和+12V-AUX来控制输出开和关。(备注2) 短路(10.8~13.2Vdc):电源开;开路(-0.5~0.5Vdc):电源关;最大输出电压为13.2Vdc。
4	GND-AUX(S)	信号的反馈与输出端子的(+Vo & -Vo)是隔离的。
5	DC-OK	高(3.5~5.5Vdc):当 $V_{out} \leq 80\% \pm 5\%$ 低(-0.5~0.5Vdc):当 $V_{out} \geq 80\% \pm 5\%$ 最大的输出吸收电流为10mA(备注2)
6	T-ALARM	高(3.5~5.5Vdc):当电源内部温度超过报警温度的极限值时。 低(-0.5~0.5Vdc):当电源内部温度为正常值并且风扇正常工作。 最大的输出吸收电流为10mA(备注2)

■ 安装图

1. 外加铝板和风扇操作

为了符合“降额曲线”和“静态特性曲线”，PHP-3500系列必须安装在一个铝板上(或相同尺寸的机壳)，建议铝板尺寸如下图所示。为了优化散热性能，铝板表面必须光滑(或者涂散热油)，且PHP-3500系列必须紧紧安装在铝板中心位置。

unit:mm

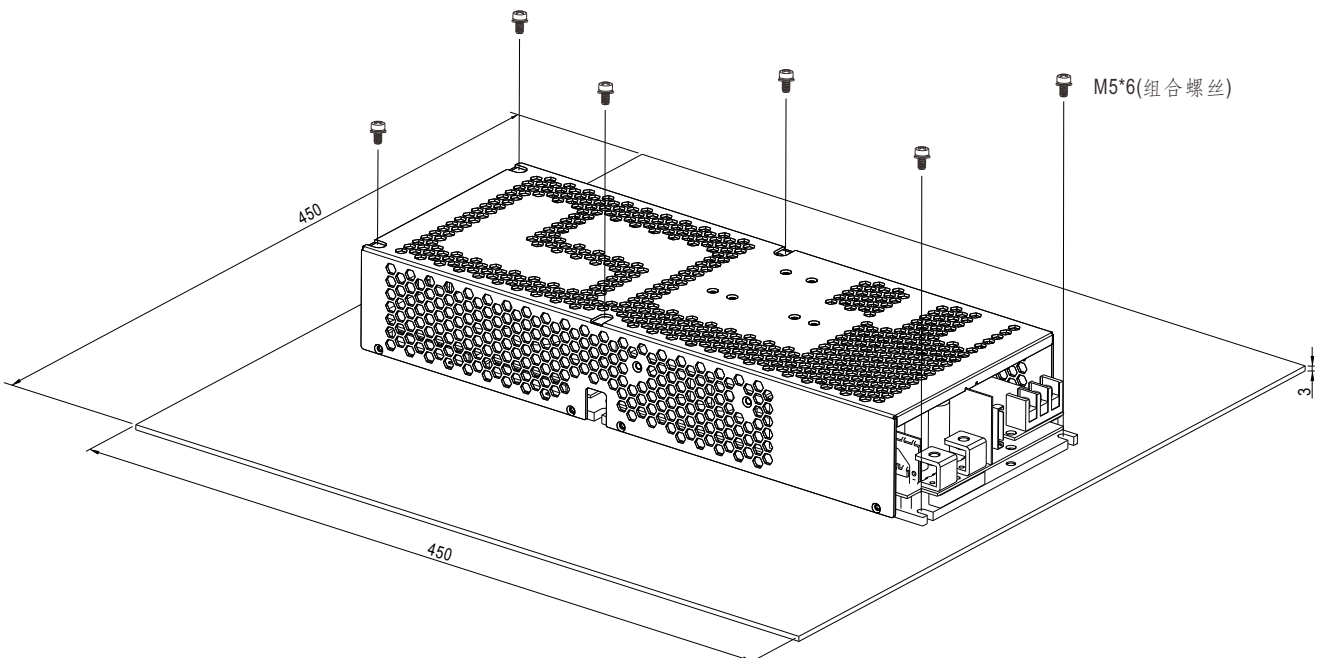



3500W高可靠性无风扇传导冷却电源 PHP-3500系列

2. 适于传导冷却

入口温度: 25°C

流量(最小): 1 LPM

若需要降温板, 更多详情请联系 MEAN WELL 业务。

订购编码: PGG1WHS-656

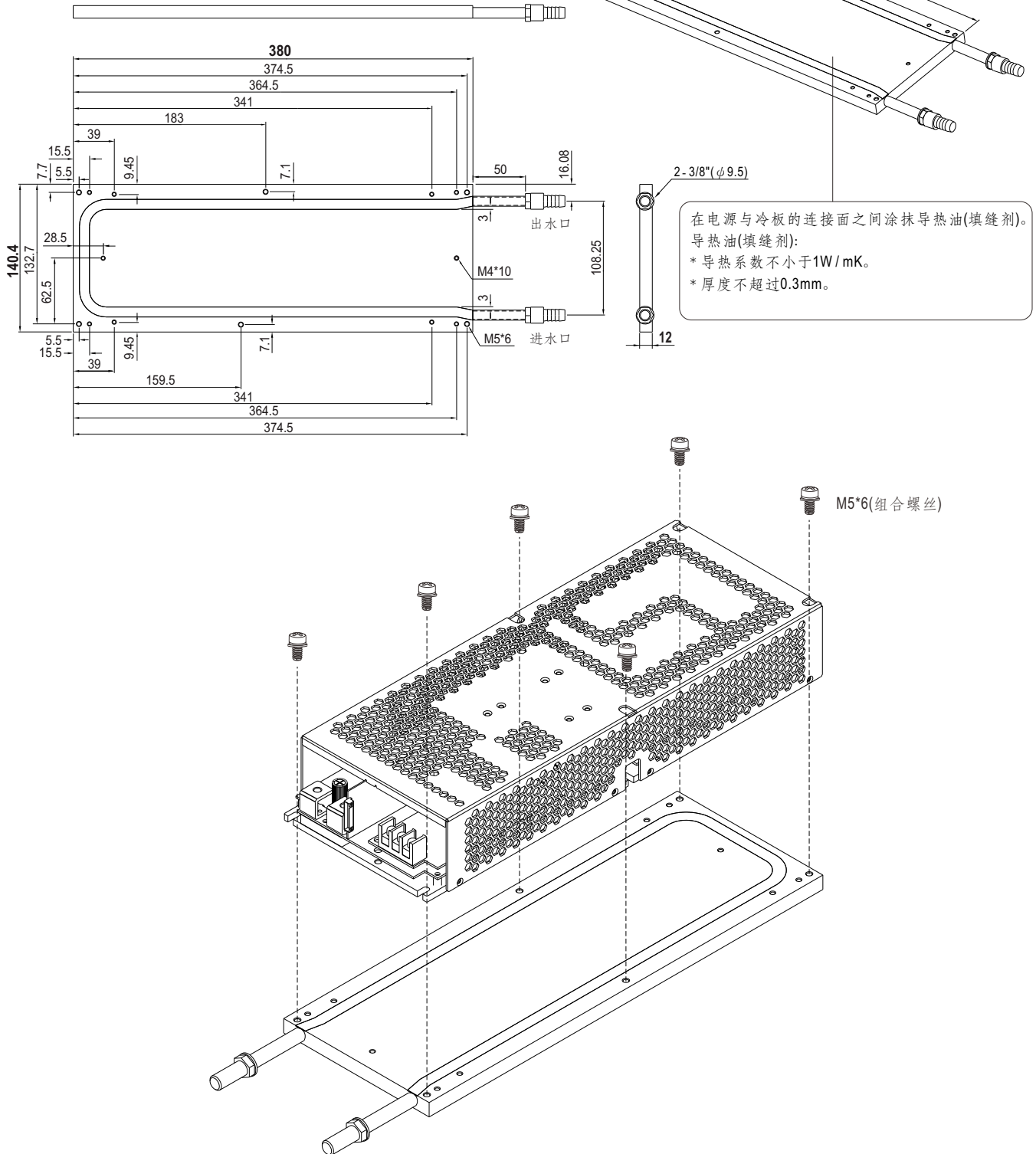

3. 搭配128CFM风扇x2

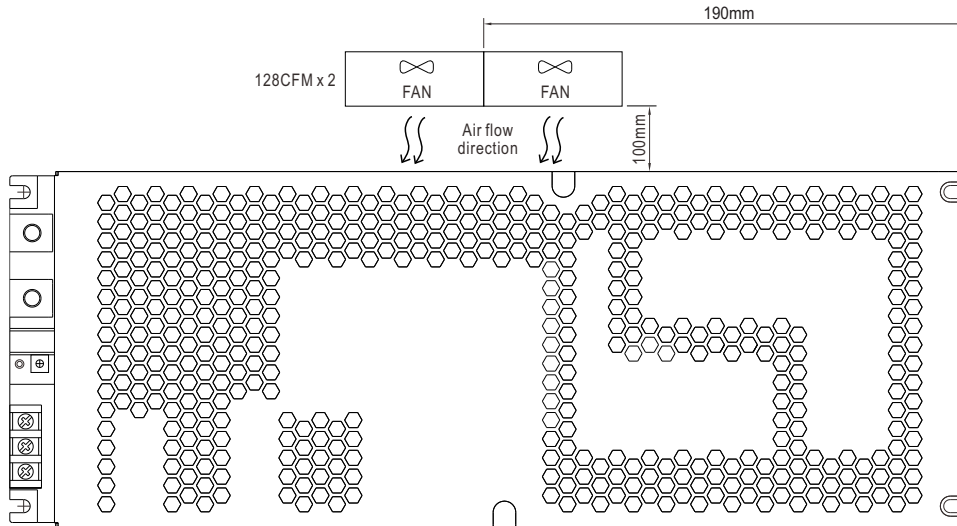

4. 冷凝-安全运行区曲线

